



ΟΔΗΓΟΣ ΓΡΗΓΟΡΗΣ ΕΚΚΙΝΗΣΗΣ



ΜΟΝΤΕΛΟ: AP6

## Πριν ξεκινήσετε

Κατεβάστε την εφαρμογή Alta από την κινητή σας συσκευή και δημιουργήστε δωρεάν έναν λογαριασμό Alta.



Μπορείτε, επίσης, να επισκεφτείτε τη διεύθυνση **manage.alta.inc** για διαχείριση των συσκευών σας Alta.



## Περιεχόμενο συσκευασίας



AP6



Βάση τοποθέτησης



Βάση οροφής



Ούπατ  
(2 τεμάχια)



Βίδες τοποθέτησης  
σε τοίχο (2 τεμάχια)



Βίδες για πλακάκια  
οροφής (2 τεμάχια)



Βίδες ράβδου T



Παξιμάδια



Ελαστικά πέλματα



**Σημείωση:** Χρησιμοποιείτε μόνο τα παρεχόμενα υλικά στερέωσης για την εγκατάσταση.

## Απαιτήσεις εγκατάστασης

- Καλώδιο Ethernet (CAT 5 ή νεότερο)
- Διακόπτης PoE+ 48 V ή μετατροπέας PoE
- Κατσαβίδι Phillips
- Τρυπάνι και μύτη τρυπανιού για τοποθέτηση σε τοίχο ή οροφή

## Επισκόπηση υλικού

### Μπροστινή πλευρά

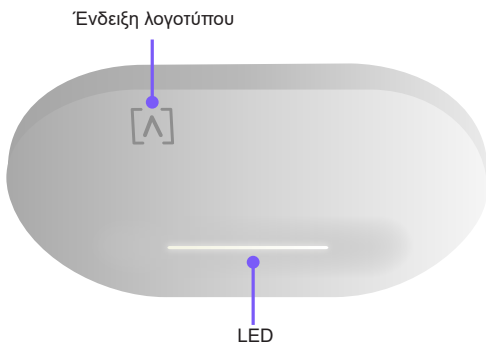

**Ένδειξη λογοτύπου** Αν θέλετε να αφαιρέσετε το AP από τη βάση, χρησιμοποιήστε ένα επίπεδο κατσαβίδι για να αποσυνδέσετε τη βάση τοποθέτησης από εδώ.

**LED** Ανάβει από προεπιλογή με λευκό χρώμα όταν το AP είναι online και λειτουργεί. Μπορεί να αλλάξει σε μπλε ή λευκό χρώμα ή να σβήσει από την εφαρμογή Alta ή τη διεπαφή διαχείρισης. Αναβοσβήνει κατά την εκκίνηση.



## Πίσω πλευρά



**Κουμπί επαναφοράς** Πιέστε για 10 δευτερόλεπτα, μέχρι η λυχνία LED να αρχίσει να αναβοσβήνει για επαναφορά του AP στις εργοστασιακές ρυθμίσεις.

**Θύρα Ethernet** Για σύνδεση ενός καλωδίου Ethernet από το διακόπτη PoE+. Μπορείτε να προμηθευτείτε έναν προαιρετικό προσαρμογέα 48 V, 0,5 A για τροφοδότηση του AP.

## Εγκατάσταση υλικού

### Τοποθέτηση σε πλακάκι οροφής

1. Αφαιρέστε το σχετικό πλακάκι οροφής.
2. Ευθυγραμμίστε τη βάση τοποθέτησης σε επίπεδη θέση στο σημείο της επιλογής σας στο πλακάκι (συνήθως στο κέντρο). Σημειώστε τους περιοχές που υποδεικνύονται παρακάτω για τις βίδες και το καλώδιο Ethernet.



3. Ασφαλίστε τη βάση τοποθέτησης στη βάση οροφής με το πλακάκι οροφής ανάμεσά τους χρησιμοποιώντας τις δύο βίδες για πλακάκια οροφής και τα δύο παξιμάδια.

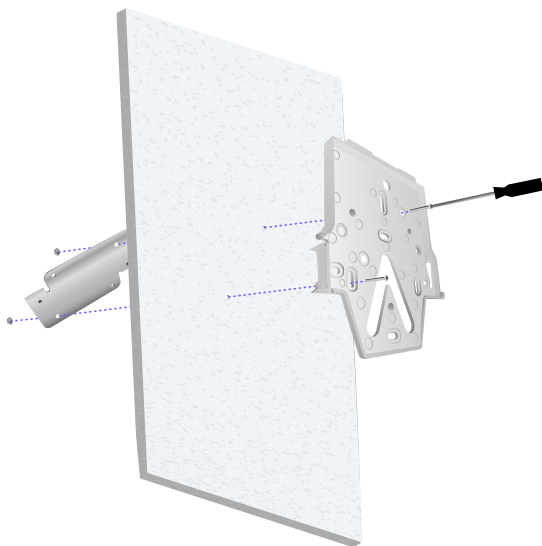

Συναρμολογημένο, πάνω όψη

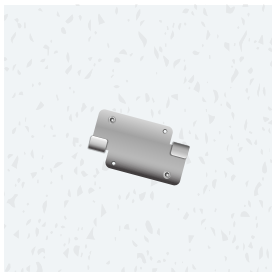

Συναρμολογημένο, κάτω όψη

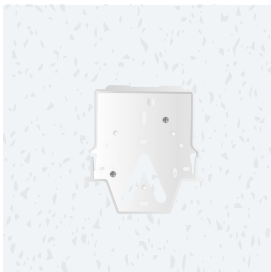

Συνεχίστε στην ενότητα «Σύνδεση του AP» στη σελίδα 13



3. Ασφαλίστε τη βάση τοποθέτησης στον τοίχο χρησιμοποιώντας τις βίδες τοποθέτησης σε τοίχο και ένα κατσαβίδι Phillips. Χρησιμοποιείτε μόνο τις βίδες που περιλαμβάνονται στο προϊόν.

Σε περίπτωση τοποθέτησης σε γυψοσανίδα, χρησιμοποιήστε τα ούπατ για να διασφαλίσετε την ασφαλή τοποθέτηση. Επιλέξτε μια μύτη τρυπανιού 6 mm για να ανοίξετε τις οπές για τα ούπατ και τοποθετήστε τα στον τοίχο.

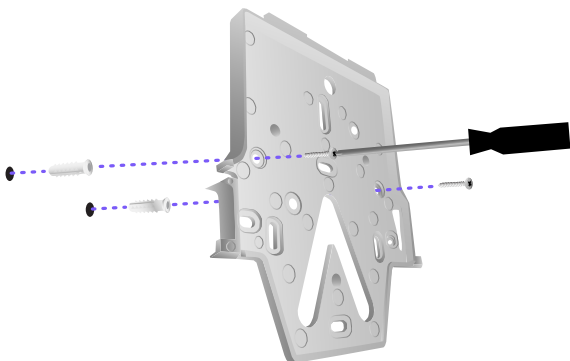

**Σημείωση:** Βεβαιωθείτε ότι οι παρεχόμενες βίδες τοποθέτησης σε τοίχο εφάπτονται στη βάση τοποθέτησης.

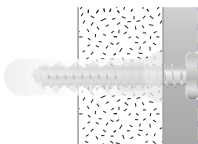
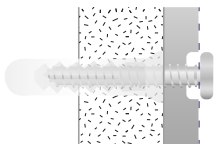

Συνεχίστε στην ενότητα «Σύνδεση του AP» στη σελίδα 13

## Τοποθέτηση σε πλακάκι οροφής με ράβδο T

1. Χρησιμοποιήστε ένα μικρό κατσαβίδι Phillips για να λύσετε τις δύο τοποθετημένες βίδες της βάση οροφής, ώστε να υπάρχει αρκετή απόσταση για τη ράβδο T.

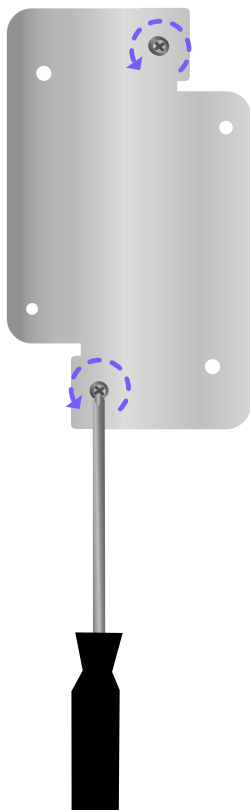

2. Περιστρέψτε τη βάση οροφής γύρω από τη ράβδο T.

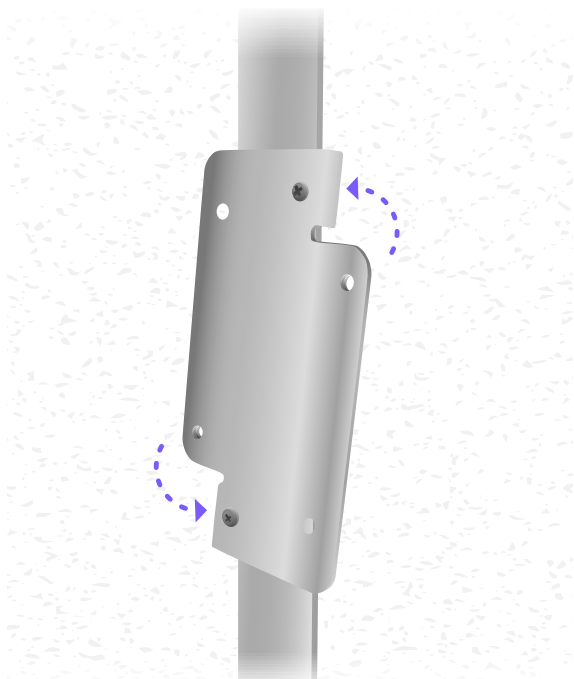

3. Σφίξτε τις δύο βίδες με ένα κατσαβίδι Phillips.

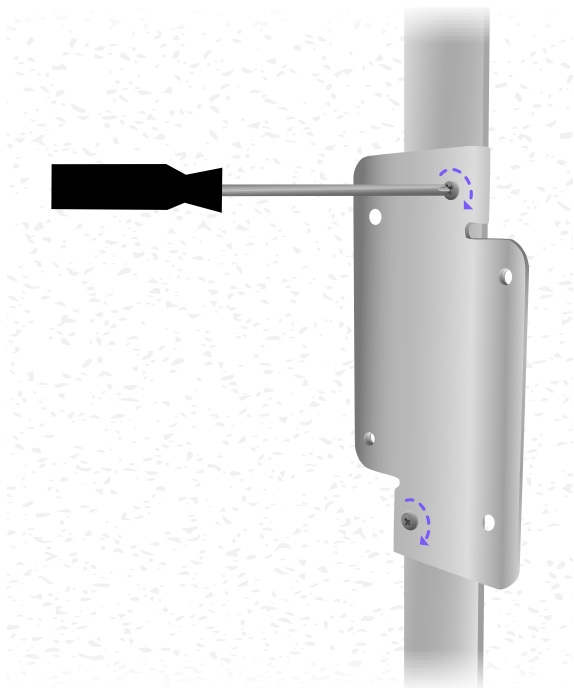



4. Συνδέστε τη βάση τοποθέτησης με τη βάση οροφής χρησιμοποιώντας τις βίδες ράβδου T.

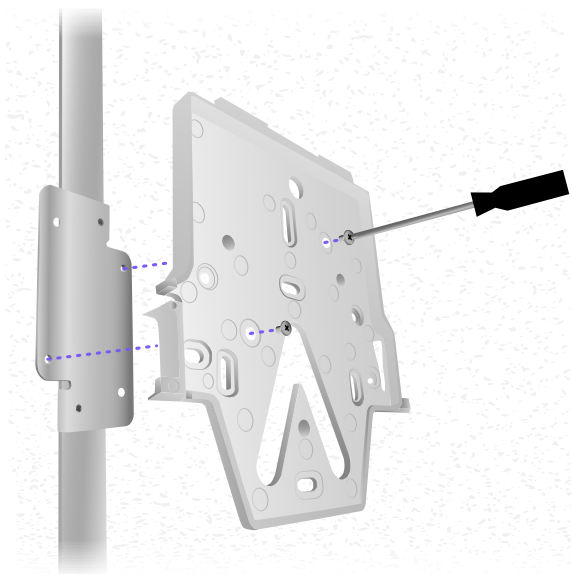

Συνεχίστε στην ενότητα «Σύνδεση του AP» στη σελίδα 13

## Σύνδεση του AP

Το AP τροφοδοτείται μέσω Ethernet. Μπορεί να τροφοδοτηθεί μέσω διακόπτη PoE+ ή χρησιμοποιώντας προαιρετικό μετατροπέα PoE 48 V, 0,5 A.

1. Συνδέστε ένα καλώδιο Ethernet από το διακόπτη PoE+ (ή προαιρετικά έναν μετατροπέα PoE).

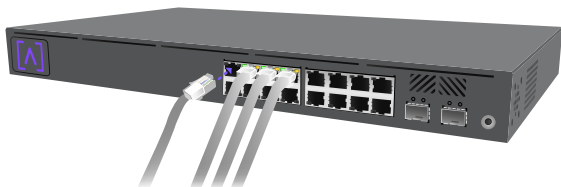

2. Συνδέστε το άλλο άκρο στη θύρα Ethernet του AP. Σε περίπτωση τοποθέτησης στον τοίχο, μπορείτε να δρομολογήσετε το καλώδιο Ethernet μέσω της προαιρετικής εγκοπής.



3. Ευθυγραμμίστε το AP με τη βάση τοποθέτησης.

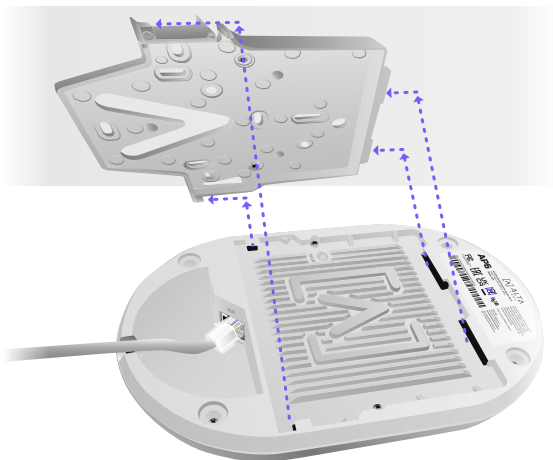

4. Γείρετε ελαφρώς το AP προς τα δεξιά και, στη συνέχεια, προς τα αριστερά, πιέζοντας το AP προς τα κάτω, στη βάση τοποθέτησης, για να ασφαλίσει.



## Ρυθμίστε τη συσκευή σας

1. Ακολουθήστε τις οδηγίες στην εφαρμογή Alta ή τη διεπαφή διαχείρισης για να ρυθμίσετε το AP σας.

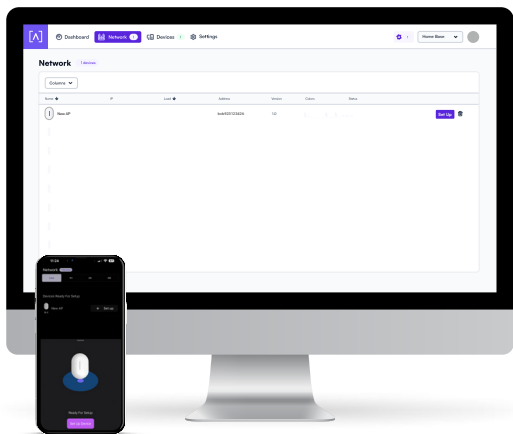

## Αποσύνδεση του AP

Αν πρέπει να αφαιρέσετε το AP από τη βάση, χρησιμοποιήστε ένα επίπεδο κατσαβίδι για να αποσυνδέσετε τη βάση τοποθέτησης από την ένδειξη λογοτύπου.

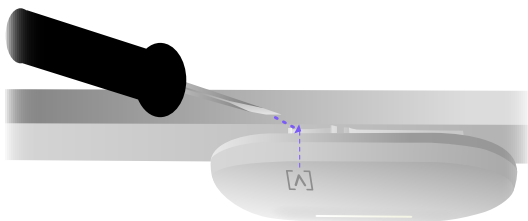

## Προδιαγραφές

Μοντέλο: AP6	
Διαστάσεις	190 mm (7,5") x 125 mm (4,9") x 32 mm (1,25")
Βάρος	0,4 kg (0,9 lbs)
Υλικά τοποθέτησης	Οροφή/Τοίχος: Πολυανθρακικό υλικό Ψευδοροφή: Χάλυβας
Διεπαφή δικτύου	Ethernet, WiFi, Bluetooth
Διεπαφή διαχείρισης	(1) Θύρα RJ45 GbE
Κουμπί(-ιά)	Επαναφορά/Επαναφορά εργοστασιακών ρυθμίσεων
LED	Μπλε, λευκό
Τρόπος τροφοδότησης	PoE+
Τροφοδοτικό	Διακόπτης δικτύου με υποστήριξη PoE+ ή προσαρμογέας PoE 48 V, 0,5 A (προαιρετικά)
Υποστηριζόμενη περιοχή τάσης	42,5-57 V DC
Μέγ. κατανάλωση ενέργειας	20 W
Μέγ. ισχύς εκπομπής	2,4 GHz: 23 dBm @2NSS 5 GHz: 23 dBm @2NSS
MIMO	2,4 GHz: 2 x 2 5 GHz: 2 x 2
Ρυθμός μετάδοσης	2,4 GHz: Έως 573 Mbps 5 GHz: Έως 2,4 Gbps
Τοποθέτηση	Τοίχος, οροφή, ψευδοροφή, τραπέζι
Θερμοκρασία λειτουργίας	-30 έως 60° C (-22 έως 140° F)
Υγρασία λειτουργίας	5 έως 95% χωρίς συμπύκνωση
Πιστοποιήσεις	CE, FCC, IC

## Συμμόρφωση

### Δήλωση Παρεμβολής της Ομοσπονδιακής Επιτροπής Επικοινωνίας

Αυτό το προϊόν ελέγχθηκε και διαπιστώθηκε ότι συμμορφώνεται με τα όρια για τις ψηφιακές συσκευές Κλάσης Β σύμφωνα με το Μέρος 15 των Κανόνων FCC. Αυτά τα όρια έχουν σχεδιαστεί, ώστε να παρέχουν εύλογη προστασία έναντι επιβλαβών παρεμβολών κατά τη λειτουργία του εξοπλισμού σε εμπορικό περιβάλλον.

Αυτός ο εξοπλισμός παράγει, χρησιμοποιεί και μπορεί να εκπέμπει ενέργεια ραδιοσυχνοτήτων και, σε περίπτωση εγκατάστασης και χρήσης με τρόπο που δεν συνάδει με το εγχειρίδιο οδηγιών, μπορεί να προκαλέσει επιβλαβείς παρεμβολές σε ραδιοεπικοινωνίες. Η λειτουργία αυτού του εξοπλισμού σε οικιστικές περιοχές μπορεί να προκαλέσει επιβλαβείς παρεμβολές και, σε αυτήν την περίπτωση, ο χρήστης οφείλει να αποκαταστήσει τις εν λόγω παρεμβολές με δικό του κόστος.

Ωστόσο, δεν παρέχεται καμία εγγύηση ότι δεν θα προκύψουν παρεμβολές σε μια συγκεκριμένη εγκατάσταση. Εάν αυτός ο εξοπλισμός προκαλέσει επιβλαβείς παρεμβολές κατά τη λήψη ραδιοφωνικού ή τηλεοπτικού σήματος, γεγονός το οποίο μπορεί να προσδιοριστεί απενεργοποιώντας και ενεργοποιώντας τον εξοπλισμό, συνιστάται στο χρήστη να προσπαθήσει να προχωρήσει σε αποκατάσταση των παρεμβολών με έναν ή περισσότερους από τους ακόλουθους τρόπους:

- Αλλαγή του προσανατολισμού ή της θέσης της κεραίας λήψης.
- Αύξηση της απόστασης μεταξύ του εξοπλισμού και του δέκτη.
- Σύνδεση του εξοπλισμού σε πρίζα διαφορετικού κυκλώματος από το κύκλωμα του δέκτη.
- Αναζήτηση βοήθειας από το κατάστημα αγοράς ή από εξειδικευμένο τεχνικό ραδιοφώνου/τηλεόρασης.

#### Προειδοποίηση FCC

Αυτή η συσκευή συμμορφώνεται με το Μέρος 15 των Κανόνων FCC. Η λειτουργία υπόκειται στις ακόλουθες δύο προϋποθέσεις:

- (1) Αυτή η συσκευή δεν μπορεί να προκαλέσει επιβλαβείς παρεμβολές και
- (2) Αυτή η συσκευή πρέπει να δέχεται όλες τις ληφθείσες παρεμβολές, συμπεριλαμβανομένων των παρεμβολών που μπορεί να προκαλέσουν ανεπιθύμητη λειτουργία.

Αυτή η συσκευή πρέπει να χρησιμοποιείται μόνο σε εσωτερικούς χώρους.

#### Δήλωση μη τροποποίησης

Οι αλλαγές ή τροποποιήσεις που δεν εγκρίνονται ρητά από το αρμόδιο μέρος για τη συμμόρφωση μπορεί να ακυρώσουν την εξουσιοδότηση του χρήστη για λειτουργία του εξοπλισμού.

## **Δήλωση ακτινοβολίας FCC**

Αυτή η συσκευή συμμορφώνεται με τα όρια έκθεσης σε ακτινοβολία της FCC που ορίζονται για μη ελεγχόμενο περιβάλλον. Αυτός ο εξοπλισμός πρέπει να εγκαθίσταται και να λειτουργεί με ελάχιστη απόσταση 20 cm μεταξύ του πομπού και του σώματός σας.



**ALTA**  
LABS

**Φόρουμ κοινότητας**

 [forum.alta.inc](https://forum.alta.inc)

**Τεχνική υποστήριξη**

 [help.alta.inc](https://help.alta.inc)

Όλες οι προδιαγραφές ενδέχεται να αλλάξουν χωρίς προειδοποίηση.  
Τα προϊόντα Alta Labs πωλούνται με περιορισμένη εγγύηση:  
[alta.inc/warranty](https://alta.inc/warranty)

© 2023 Soundvision Technologies. Με την επιφύλαξη παντός δικαιώματος.  
Το Alta Labs είναι εμπορικό σήμα της Soundvision Technologies.